

LA DOUCHE

FT – 8460715

ADLER

vous présente
la paroi de douche
**SANS JOINT,
NI PROFIL,
ÉTANCHE &
TRANSPARENTE.**

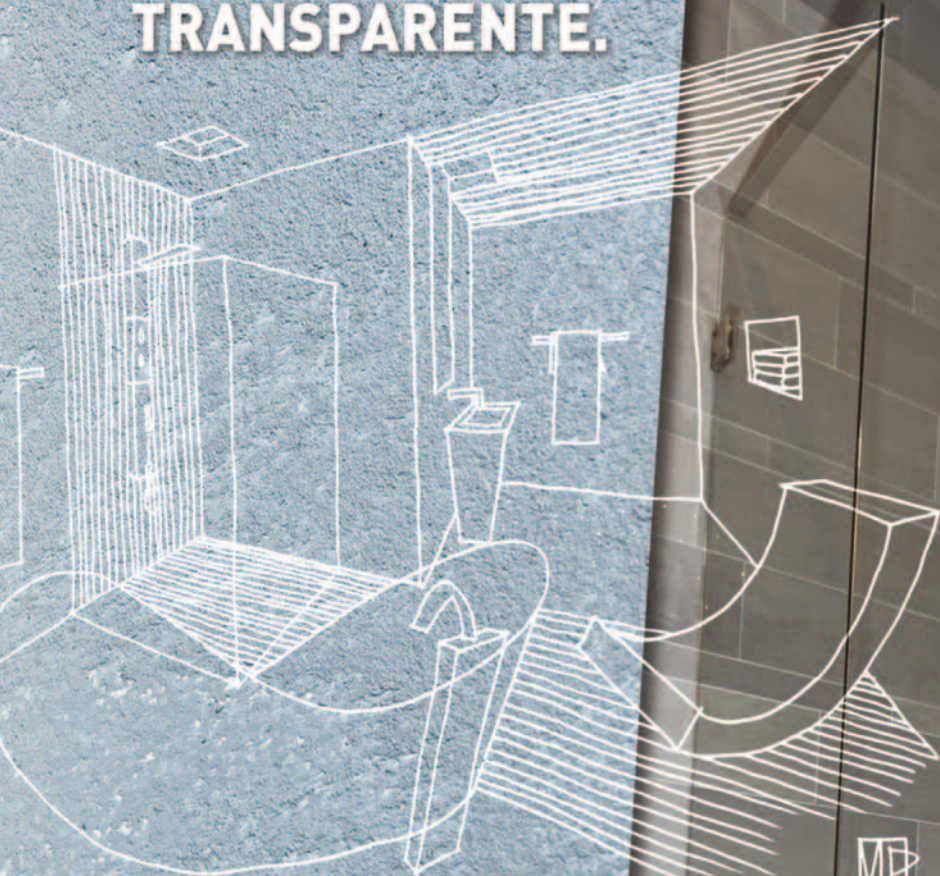

À 20 km au Nord de Paris, visitez notre
SHOWROOM de 350 m²



BREVET ADLER®
Miniaturisation & design épuré

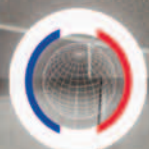

**QUALITÉ
FRANÇAISE**



**MONTAGE
FACILITÉ**
PROFILS SPÉCIAUX



GARANTIE
PIÈCES SAV EN STOCK



**TRÈS
RÉSISTANT**

VEZ DÉCOUVRIR NOTRE VIDÉO SUR :
www.adler-sa.fr/video.asp?lg=fr

Pour toutes informations, contactez-nous !
Tél. : 01 60 03 62 00
email : commercial@adler-sa.com

ADLER

Un configurateur
à visiter et à utiliser
sur www.adler-sa.fr

[http://www.adler-sa.fr/
projets/salle_de_bain/
salle_bains_atm.asp](http://www.adler-sa.fr/projets/salle_de_bain/salle_bains_atm.asp)



Parois de douche à portes battantes

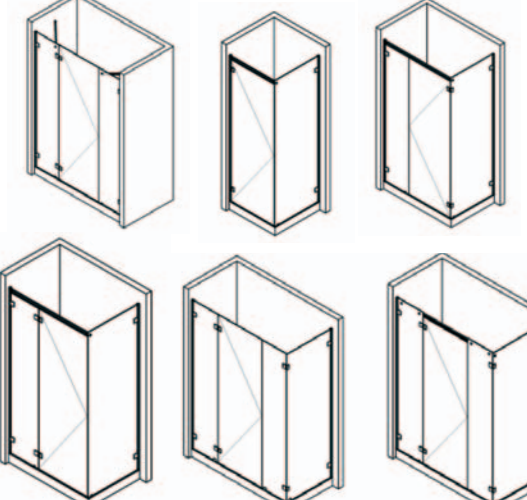
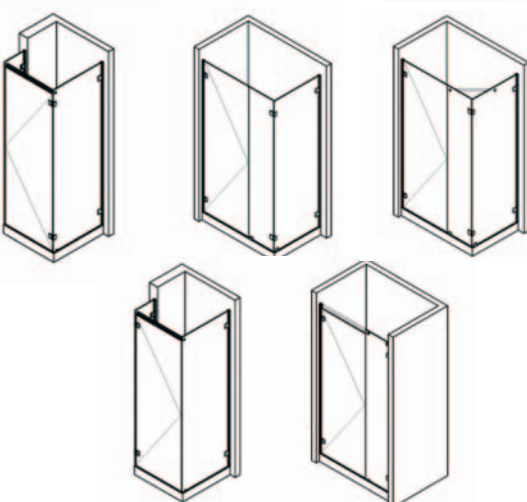
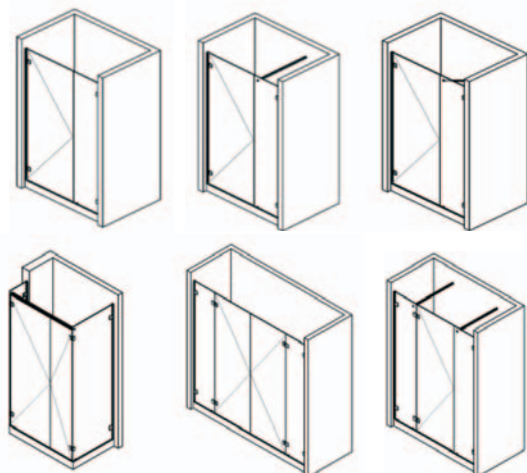
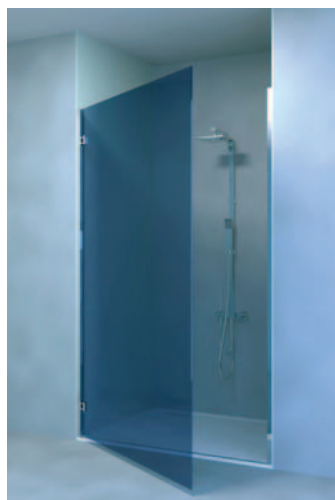



Charnière CAPSI Mur-Glace 90° – Bronze Chromé sur profil mural plat 38x5



Charnière CAPSI Glace-Glace 90° – Bronze Chromé



Pince Mur-Glace – Bronze Chromé. Sur profil mural plat 25x5



Raidisseur carré Mur-Glace et Glace-Glace – Inox poli 20x20

Détails d'une construction avec profils sur murs non plans



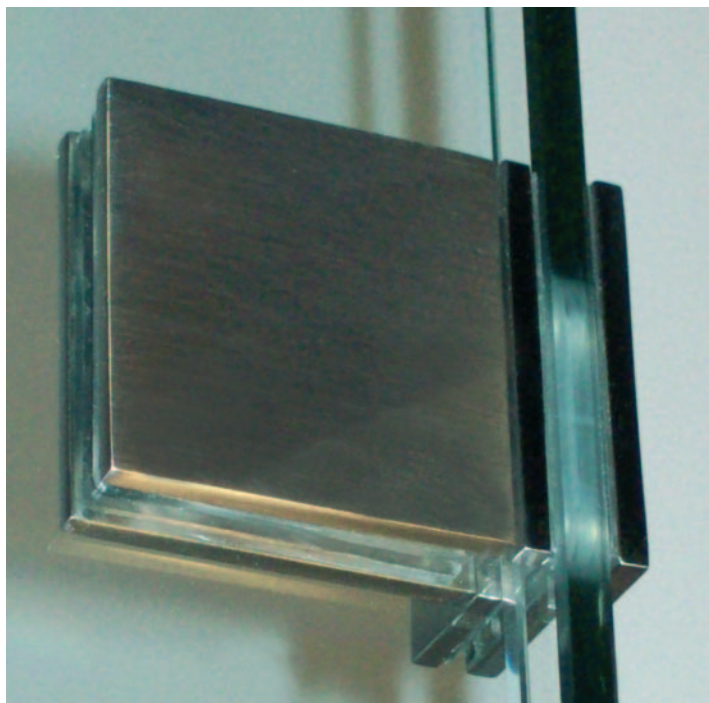

Charnière REVERSI Glace-Glace 90° – Bronze Nickel Brossé.



Charnière REVERSI Mur-Glace – Bronze Nickel Brossé.

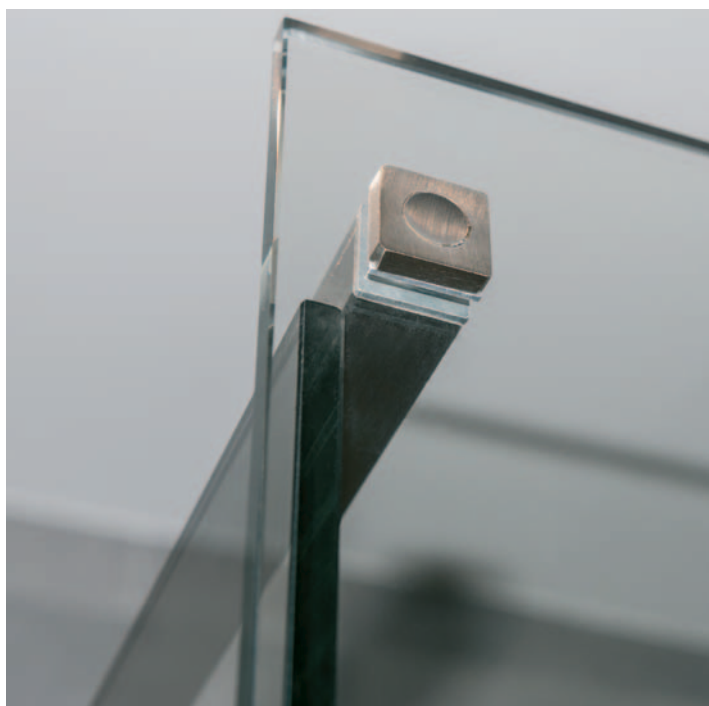

Raidisseur carré Mur-Glace et Glace-Glace – Inox brossé 20x20.

*Détails d'une construction sans profils sur des murs parfaitement plans mais non verticaux.
La glace latérale est taillée en trapèze.*





Bouton simple CAPSI

De forme carrée, 30x30, avec une rainure ronde pour une préhension agréable et efficace.



Charnière REVERSI Glace-Glace 180° – Bronze Nickel Brossé.

Elle est formée d'une charnière REVERSI Mur-Glace pour profil et d'une pince à fixer sur mur ou profil méplat.

Elle existe donc également en version chromée, CAPSI et REVERSI.



Charnière REVERSI sur profil mural plat (38x5). Pour rester démontable sur un profil collé au mur, la charnière doit conserver son équerre murale. Les vis de fixation M5 sont directement vissées dans le profil pré-percé et taraudé, offrant une grande facilité de pose et une résistance très grande à l'arrachement.



Charnière REVERSI sur profil mural de compensation (25 à 32 x 25).

La charnière CAPSI ou REVERSI n'a alors plus d'équerre murale. D'épaisseur 21mm, elle se fonde dans le prolongement du profil mural massif constitué d'un T sur lequel est vissé la charnière et d'un U collé et vissé au mur et dans lequel coulisse le T.



Pince sur profil mural plat (25x5). La pince est vissée dans le profil, par 2 vis M5 en son centre. Grande facilité de pose et grande résistance. La pince ainsi fixée au mur retient la glace fixe au même titre qu'une charnière CAPSI supporterait une porte.



Pince sur profil mural de compensation (25 à 32 x 25). La pince carrée de 57x57 a la même taille que la charnière : parfaite homogénéité, design pur, lignes sobres. Comme la charnière, sur un profil de compensation, la pince est vissée par l'arrière du profil en T. La partie mobile du profil et les pinces ne forment plus qu'un seul ensemble.

CLIP-IN DOOR certainement la charnière la plus petite du marché avec une résistance inégalée.

Développée et brevetée par ADLER SAS et Saint GOBAIN GLASSOLUTIONS, une autre solution extraordinaire pour vos parois de douche, plus transparente que jamais... de nombreuses constructions possibles.

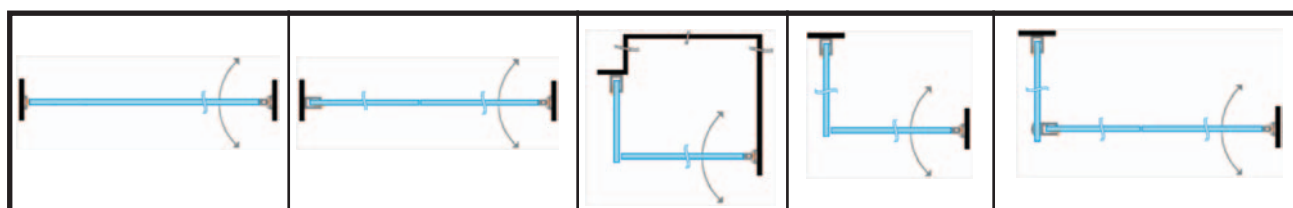
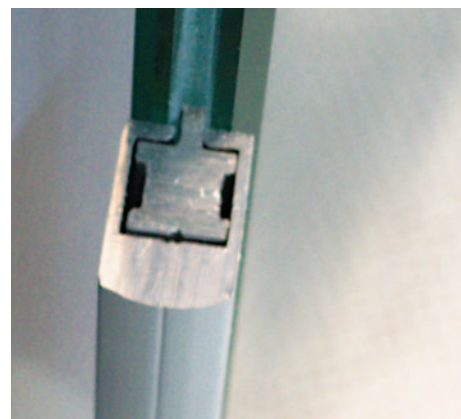
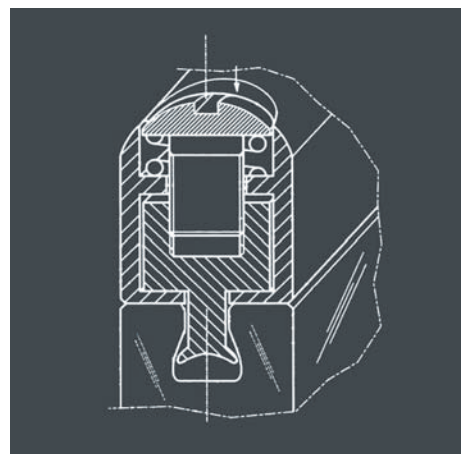

Pour des constructions encore simplifiées, possibles avec des glaces feuilletées non trempées, permettant un ajustement de +/- 8 mm de la porte et de +/- 5 mm des glaces fixes.

ADLER VF

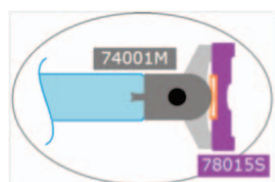

CLIP-IN DOOR

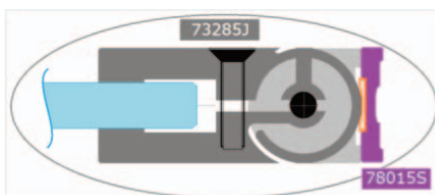

ADLER VF

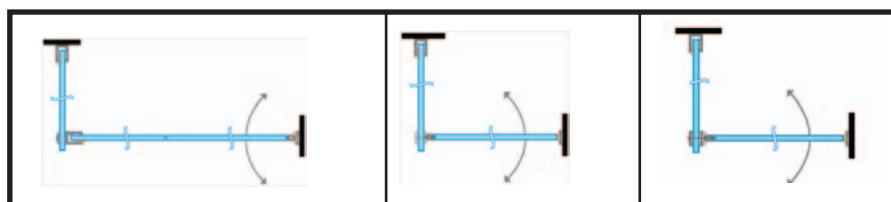
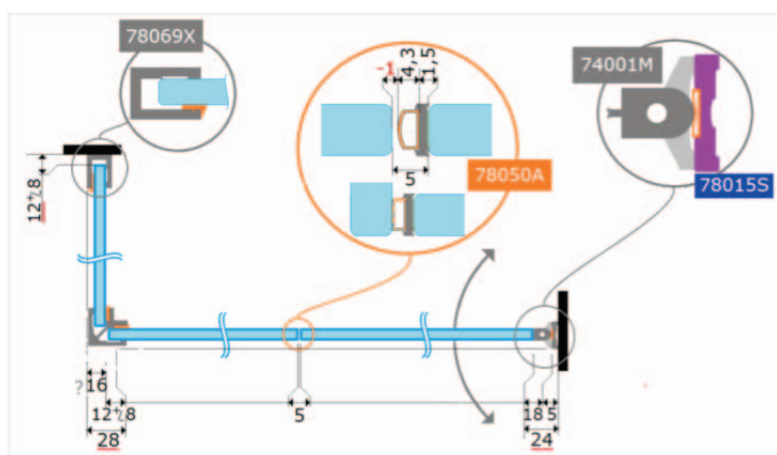

Et d'autres modèles encore, articulés sur verre fixe de retour ou en "U" adossés contre un mur...

M O D È L E

> ELLIPSE

EPSILVA

BREVETS ADLER®
Miniaturisation & Design épuré

GARANTIE
Pièces SAV en stock

RÉVERSIBLE
Ouverture à droite
ou à gauche

MONTAGE RAPIDE

QUALITÉ FRANÇAISE

TRÈS RÉSISTANT
Rails & Roulements
en alu massif

Retours
80 & 90 cm
(en option)



3 tailles de façade

> 120 cm > 140 cm > 160 cm

Ajustement ± 2 cm

ADLER
LA TECHNIQUE AU SERVICE DU VERRE



Un ensemble minimal de pièces pour une transparence maximale



BREVET ADLER
Miniaturisation & design épuré

ADLER

email : commercial@adler-sa.com
Tél. : +33 (0)1 60 03 62 00
Fax : +33 (0)1 60 03 62 49
Z.A. La Barogne - 9, Av. des 22 arpent
77 230 MOUSSY LE NEUF - FRANCE
SRS au capital de 2 014 000 euros - RCS Meaux
www.adler-sa.fr

MODELE
ELLIPSE
EPSILVA

Détail de la connexion verre-verre pour cabine d'angle avec façade coulissante et retour fixe

La technologie ADSLIDE® par ADLER :

Simplicité de la conception, pureté des lignes, & qualité maximale des matériaux utilisés.
Le roulement porteur compact et miniaturisé avec système anti-dégondage.

Un concentré de technologie pour un roulement sans à-coups et parfaitement linéaire à la porte.



Retours 80 & 90 cm
(en option)



3 tailles de façade

120 cm > 140 cm > 160 cm

Ajustement ± 2 cm

Cabine en niche

Cabine d'angle



Une innovation ADLER : la butée de porte, gage de sécurité et de pérennité de votre cabine de douche

Design épuré du bouton passe-doigt

Pince et guide au sol sur barre de seuil. Deux composants majeurs garantissant étanchéité et absence de vibration ou de bruit parasite



Détail de la connexion verre-verre dans le cas d'une cabine en coin avec une façade coulissante et un retour fixe. Simplicité de la conception, pureté des lignes, efficacité de la construction.



Vue du rail et du chant de la porte à travers la glace fixe en retour. Une ensemble minimal de pièces pour une transparence maximale et un entretien grandement facilité.



Butée de porte : encore une innovation ADLER ! En arrêtant la porte en son milieu, la butée est parfaitement efficace et prévient tout mouvement parasite de la porte et tout risque de casse de celle-ci, même en cas de fermeture brutale. C'est un gage essentiel de sécurité et de pérennité de votre cabine de douche.



Les barres de seuil. Elles sont le point de départ d'une construction parfaitement géométrique. Leur pose conditionne l'esthétique, le fonctionnement parfait et l'étanchéité de votre cabine de douche.



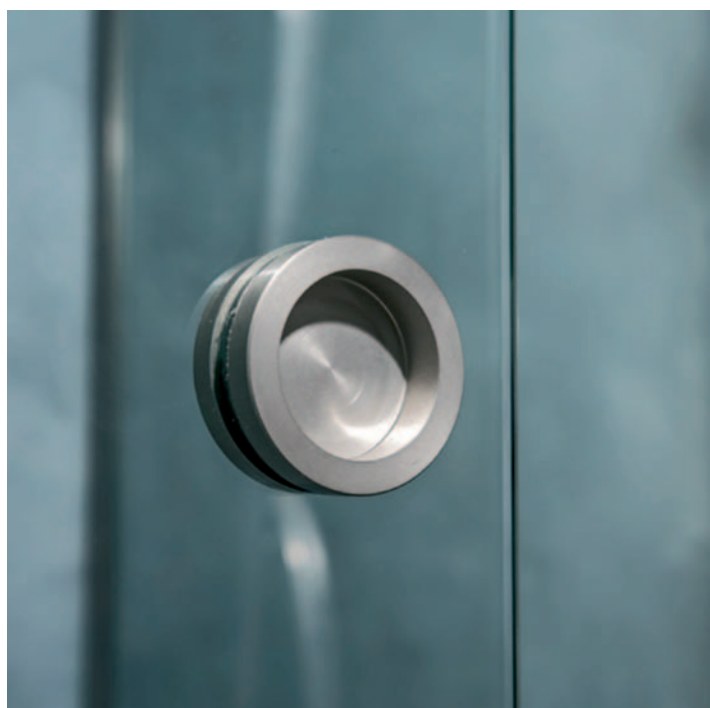

Le bouton passe-doigt standard d'une paroi de douche ADSLIDE.



Un composant fondamental : la pince et guide au sol. Elle retient la glace fixe de façade et guide la porte sans vibration ni bruit parasite, garantie de la meilleure qualité perçue.



Un roulement porteur : compact, miniaturisé, un concentré de technologie pour un roulement sans à-coups et parfaitement linéaire de la porte.



La porte sous ses deux roulements porteurs. Sous le rail, les doigts « anti-dégondage » garantissent un usage en parfaite sécurité de la paroi de douche.

Détails d'une construction standard de cabine ADSLIDE en niche





Toujours en fini Inox brossé, une construction originale, en coin, d'une cabine à double portes coulissantes pour un accès optimal malgré des dimensions extrêmement réduites. Conçu ici comme l'assemblage de deux façades coulissantes. La glace fixe de droite est chromée, formant un miroir sans tain : elle agrandit la salle de bain vraiment

petite et l'espace autour de la vasque en prolongeant le miroir sur lavabo. Les autres glaces sont Showerguard®, c'est-à-dire avec un traitement anticalcaire garanti maintenant à vie : un « must » pour une cabine qui doit rester transparente sans exiger d'entretien particulier.



Détail d'un point de fixation des rails sur les glaces fixes. Le savoir-faire d'ADLER sans la fixation du verre. Une des clés du succès de ce type de construction.

Détails d'une construction de double-parois coulissantes avec profils plats sur murs non plans. Ici, les méplats muraux servent également à cacher les résidus de l'installation précédente : trous, collage, traces diverses sur le carrelage.



Parois de douche Walk-In

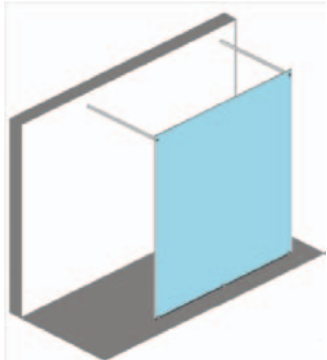
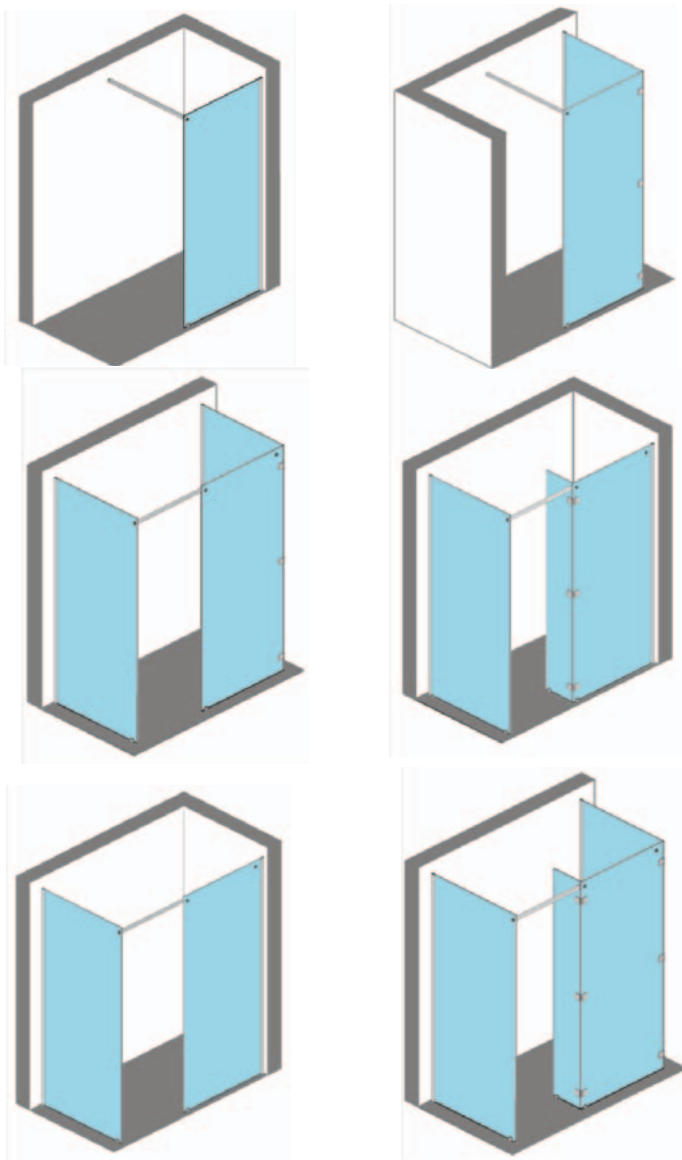

De nombreuses constructions et finitions possibles également avec des glaces traitées à vie anticorrosion.
<http://www.adler-sa.fr/projets/salle-de-bain/cabine-walkin-structure.asp>



ADLER SAS peut aussi réaliser vos

Parois de douche à portes pivotantes



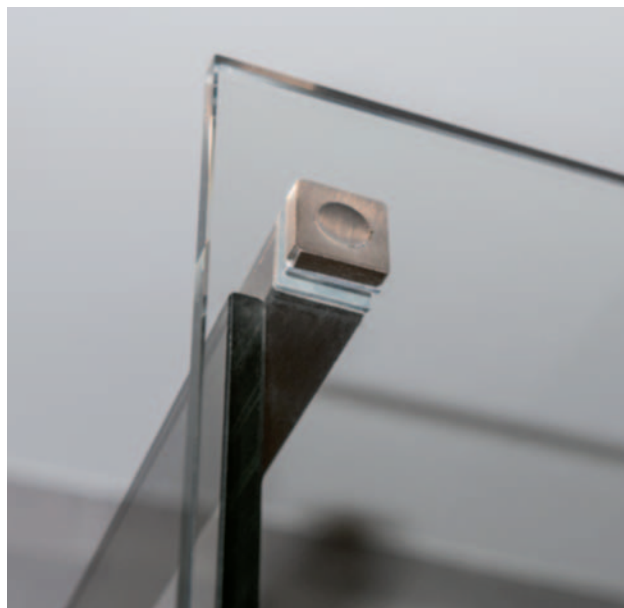



Au sol, un seul profil de seuil collé en pleine longueur pour fixer les petites « griffes » qui sertissent la glace fixe. En toute sécurité, sans percer le receveur pour prévenir tout risque de fuite ultérieur. Une solution

inédite qui remplace avantageusement les profils habituels en feuillure : transparence, hygiène, esthétique, résistance...



Ce que l'on voit de la partie basse de la paroi de verre.



Quand cela est encore possible, le profil mural est dissimulé dans l'épaisseur du carrelage. En pleine hauteur, la glace peut être raidie en partie haute par une feuillure dans le faux-plafond.

Même dans un walk-in, les solutions ADLER savent se distinguer...



ADLER vous présente la paroi de douche SANS JOINT, NI PROFIL, ÉTANCHE & TRANSPARENTE

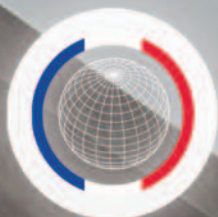

**QUALITÉ
FRANÇAISE**



GARANTIE
PIÈCES SAV EN STOCK



**MONTAGE
FACILITÉ**
PROFILS SPÉCIAUX



**TRÈS
RÉSISTANT**

BREVET ADLER®
Miniaturisation & design épuré

ADLER
LA TECHNIQUE AU SERVICE DU VERRE

email : commercial@adler-sa.com
www.adler-sa.fr

Tél. : +33 (0)1 60 03 62 00 • Fax : +33 (0)1 60 03 62 49
Z.A. La Barogne • 9, Av. des 22 arpents • 77 230 MOUSSY LE NEUF • FRANCE
SAS au capital de 2 014 000 euros • RCS Meaux B 562 054 957